

Product Code

1438E/M10S050

Solenoid Valve CO2
1/2" ODS w/o Coil
PS = 140 bar

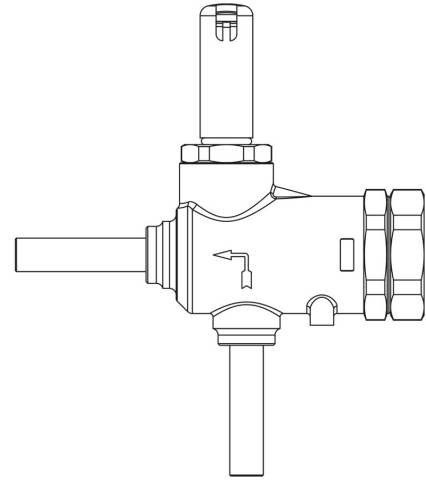

Product use

Accessories for use with refrigerant R744.
These valves are exclusively sold in the model without coil (S suffix).

Product details

Principio de funcionamiento	Servomando de pistón
Dibujo	img(1438E_M10.jpg)
N° catálogo	1438E/M10S050
N° catálogo	(3)
Tipo Bobina (1)	HF3
Conexiones ODS Ø [in.]	-
Conexiones ODS Ø [mm]	10
Kv [m³/h]	0,8
PS [bar]	140
MWP [psi] (4)	2030
TS [°C] min.	-40
TS [°C] max.	+150
Paquete de n° piezas	14

Notes

- (1) : bobinas que pueden montarse sobre válvulas
- (2): para usar en la línea de aceite TS =-10 / + 70 ° C
- (3): para usar en la línea de aceite contactar a CASTEL
- (4): homologación UL em curso