

Product Code

1427E/2S020

Solenoid Valve CO2
1/4" ODS w/o Coil
PS = 130 bar

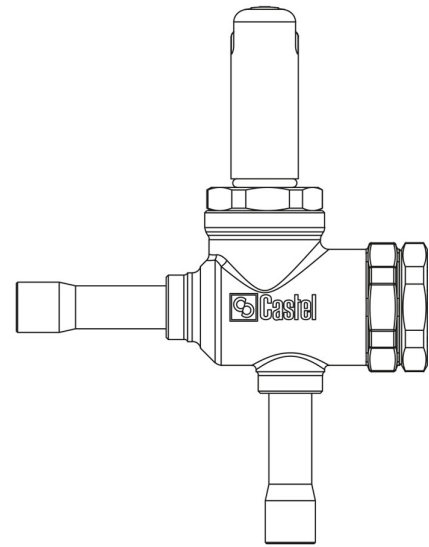

Product use

Accessories for use with refrigerant R744.
These valves are exclusively sold in the model without coil (S suffix).

Product details

Principio de funcionamiento	Servomando de pistón
Dibujo	img(1427E_3.jpg)
N° catálogo	1427E/2S020
N° catálogo	(2)
Tipo Bobina (1)	HF3
Conexiones ODS Ø [in.]	1/4"
Conexiones ODS Ø [mm]	-
Kv [m³/h]	0,15
PS [bar]	130
MWP [psi] (4)	1885
TS [°C] min.	-40
TS [°C] max.	+150
Paquete de n° piezas	14

Notes

- (1) : bobinas que pueden montarse sobre válvulas
- (2): para usar en la línea de aceite TS =-10 / + 70 ° C
- (3): para usar en la línea de aceite contactar a CASTEL
- (4): homologación UL em curso