

Product Code

6110N/22

Receiver Valve

1/4"Flarex1/4"NPT
PS = 50 bar

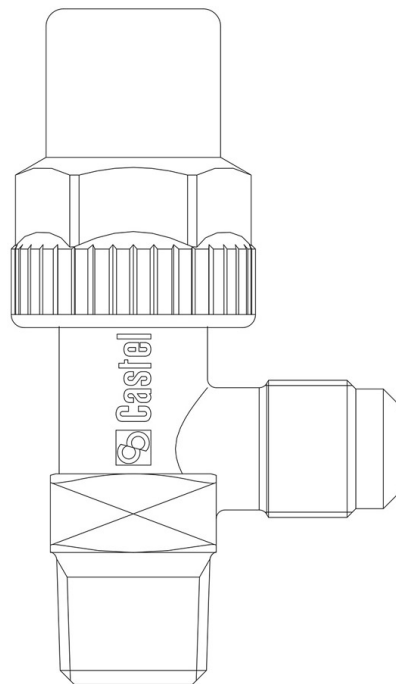

Impiego

Accessori per impieghi con i seguenti refrigeranti, classificati A1, A2L, A3 secondo la norma ASHRAE 34: 2019:

HFC (R134A, R32, R404A, R407C, R410A, R507)

HFO (R1234YF, R1234ZE)

HFO + HFC (R448A, R449A, R450A, R452A, R452B, R454A, R454B, R454C, R455A, R513A, R515A, R515B)

HC (R290, R600, R600A, R1270)

Dettagli Prodotto

Att. Carica SAE Flare	-
Attacchi SAE Flare	1/4"
Attacchi NPT	1/4"
Kv [m ³ /h]	0,44
PS [bar]	50
MWP [psi] (2)	725
TS [°C] min.	-40
TS [°C] max.	+150
Confezione n° pz	90

Note dove espressamente riportate

(1): può essere utilizzato senza guarnizione di rame

(2): in conformità a omologazione UL