

Product Code

6588E/M12

Ball Valve CO2

12mm W
PS = 150 bar - 2176 PSI

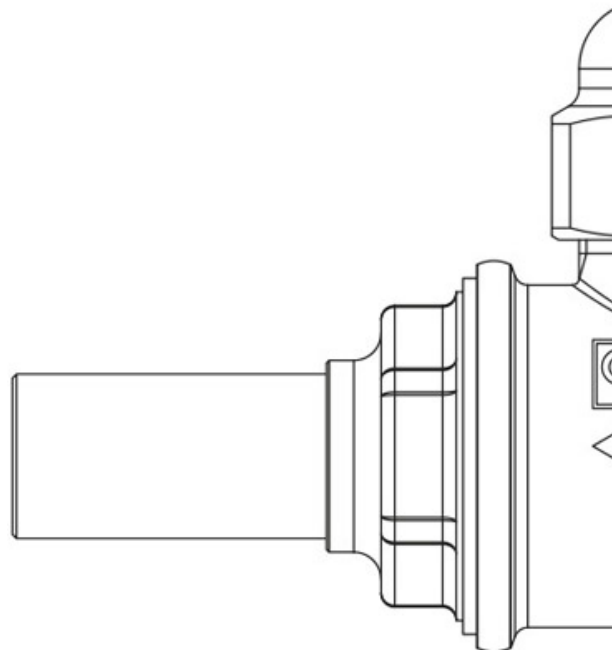

Impiego

Accessori per impieghi con refrigerante R744.

Dettagli Prodotto

Attacchi W Ø [mm]	12
Foro Sfera Ø [mm]	10
Kv [m ³ /h]	5
PS [bar]	150
MWP [psi] (1)	2176
TS [°C] min.	-40
TS [°C] max.	+150
Confezione n° pz	25

Note dove espressamente riportate

(1): in conformità a omologazione UL

NB: disponibili versioni a flusso proporzionale