

Product Code

6690EM/4A2

1/2" ODS 24V

1/2" ODS 24V
PS = 80 bar

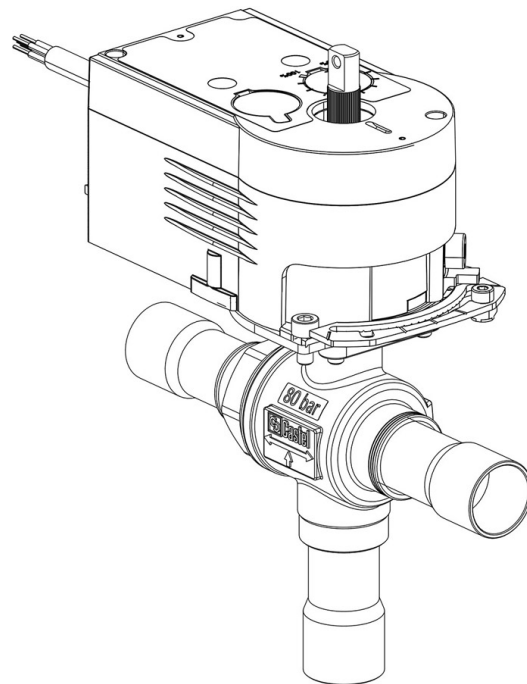

Impiego

Accessori per impieghi con refrigerante R744.

Dettagli Prodotto

N° catalogo (1)	6690EM/4A2
Attacchi ODS Ø [in.]	1/2"
Attacchi ODS Ø [mm]	-
P/N Servomotore	9700/RA2
Coppia [Nm]	10
Foro Sfera Ø [mm]	13,5
Kv [m ³ /h]	4,6
PS [bar]	80
TS [°C] min.	-40
TS [°C] max.	+150
Confezione n° pz	1

Note dove espressamente riportate

(1): completo di servomotore e piastra di montaggio

NB: disponibili versioni a flusso proporzionale